

EC eSmart RS

Ett steg närmare smart laddning



Äntligen:

- Fastighetsintegration
- Inga avgifter för uppkoppling
- Systemet sköter lastbalansering
- SmartBox, för enkel statistik på förbrukning och underlag till hyresavier.

EC eSmart RS

Applikationer

Designad för att installeras vid en mängd olika platser så som i hemmet, på kontoret eller gemensam parkering.

Design

En enkel och kompakt design för att passa i garage och på vägg. Skapad för att erbjuda en hållbar och lättanvänd laddbox med smarta och nödvändiga funktioner utan onödigt höga kostnader.

Produktegenskaper

- ILED-bar på framsidan ger information om laddarens status (ledig, laddar, ur funktion, etc.) Elbilens laddningsstatus visas som: laddning (blinkande blått ljus) kontra laddad (konstant blått ljus).
- Vridratt för inställning av maximal laddningseffekt.
- Fjärraktiverad laddning med en extern PÅ/AV-ingångssignal (timer).
- Kompatibel med modbus kontrollenhet för att dynamiskt justera förbrukningen av elfordonet enligt tillgänglig effekt. Detta innebär att det inte finns någon risk för överbelastning eller behov av att uppgradera elsystemet.
- Laddarens hölje är tillverkat av ABS-plast, som är stark och UV-beständig.
- Överströmsskydd med automatisk återställning för att skydda fordonet och laddaren.
- 6mA DC läckströmsskydd.
- RS485 Modbus Communication för integrering med PV-kraftsystem, och i allmänhet med externa HEMS (Home Energy Management Systems) för smart hantering och övervakning.

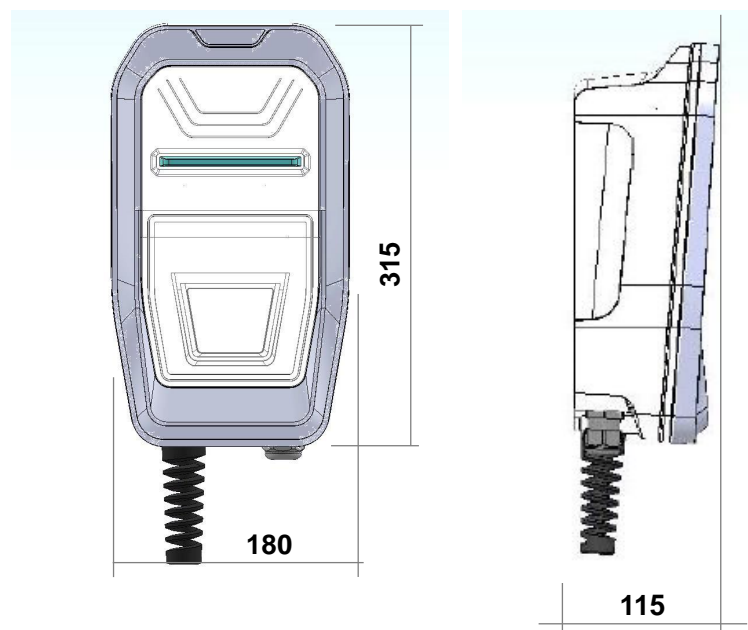

Laddbox EC eSmart RS







Produktspecifikationer

Kapsling klass	IP54 / IK10*
Kapsling material	ABS-PCV0
Drift temperatur	-5 °C till +45 °C
Förvaring temperatur	-40 °C till +60 °C
Drift fuktighet	5% till 95% icke-kondenserande
Indikator-lampa	RGB indikator
Ströminställningar	Inbyggd skala
Mått	115x180x315 mm
Vikt	4 kg
Extern ingång	Fjärraktiverad laddning

EC eSmart RS Specifikationer

Drift temperatur	-30 °C till +45 °C
Kommunikation	RS485 Modbus
Differens strömskydd	6 mA DC Överströmsskydd med automatisk återställning

Modell Specifikationer

Modell	T1C32	T2C32	T2S32	T2C16 TRI	T2S16 TRI	GB/T
AC strömförsörjning	1P + N + PE	1P + N + PE	1P + N + PE	3P + N + PE	3P + N + PE	1P + N + PE
AC spänning	230 VAC +/-10%	230 VAC +/-10%	230 VAC +/-10%	400 VAC +/-10%	400 VAC +/-10%	230V ±10%
Maximal ström	32 A	32 A	32 A	16 A	16 A	32 A
Maximal kraft	7.4 kW	7.4 kW	7.4 kW	11 kW	11 kW	7.4 kW
Anslutning	Typ 1 Kabel 	Typ 2 Kabel 	Typ 2 Uttag 	Typ 2 Kabel 	Typ 2 Uttag 	Typ 2 Uttag 

Serie	Skydd enheter	PV & HEMS kommunikation	Drift temperatur
eSmart	RCD + 6 mA som en tillvasmodul (enbart modell med kabel)	RS485 är valbart	LTK är valbart -5 °C till +45 °C
eSmart Link	6 mA Överström	RS485	-30 °C till +45 °C

Valbar utrustning

Typ 2 Skydd	Slutare
Styrning av effektbegränsning	Modbus
Kabelhållare	Metallhållare

Valbar utrustning

Elmätare*	Elmätare MID Klass 1 - EN50470-3
Lågtemperaturkit	-30 °C till +45 °C
Säkerhetsskydd	RCD Typ A (30mA) + 6mA DC RCD Typ B (30mA)